



PROMOTOR	ILMO. CONCELLO DE CAMBADOS.
OBRA	<b>EQUIPAMENTO DE PARQUES INFANTIS NAS PARROQUIAS.</b>
SITUACION	CASTRELO Y OUBIÑA, CAMBADOS.
<i>PELAYO EYO VALLADARES</i>	<i>Arquitecto Técnico Municipal</i>



# 1. MEMORIA.

<b>PROMOTOR</b>	<b>ILMO. CONCELLO DE CAMBADOS.</b>
<b>OBRA</b>	<b>EQUIPAMIENTO DE PARQUES INFANTIS NAS PARROQUIAS.</b>
<b>SITUACION</b>	<b>CASTRELO Y OUBIÑA, CAMBADOS.</b>

<b>PELAYO EYO VALLADARES</b>	<b>Arquitecto Técnico Municipal</b>
------------------------------	-------------------------------------

# **MEMORIA DESCRIPTIVA.**

## **OBJETO.**

Es objeto del presente estudio, la definición correcta de las obra de " EQUIPAMIENTO DE PARQUE INFANTIL EN LAS PARROQUIAS DE CASTRELO Y OUBIÑA, CAMBADOS ", con objeto de disponer la correcta ejecución de los trabajos, así como respetar las normas de la buena construcción y facilitar la ejecución de las mismas por otro técnico exterior al redactor de este estudio.

## **AUTOR DEL PRESENTE ESTUDIO.**

Es autor del presente estudio el Arquitecto Técnico Municipal que suscribe, D. Pelayo Eyo Valladares.

## **SITUACION DE LAS OBRAS.**

Se sitúan las obras a realizar en los siguiente emplazamientos :

- Adro, Castrelo.
- Parque Infantil en Balsaña, Oubiña.

Figurando además los correspondientes planos de situación de las mismas en la documentación adjunta.

## **URBANISTICA.**

Las obras a realizar respetan las determinaciones que en esa zona señalan las vigentes Normas Subsidiarias Municipales, así como la legislación sectorial aplicable en este caso, cumpliendo con las trámitaciones, usos, volumetría y condiciones estéticas que éstas proponen.

## **PRESUPUESTO.**

El presupuesto de contrata de estas obras es de "VEINTISIETE MIL OCHOCIENTOS CINCUENTA Y SIETE EUROS CON VEINTISIETE CENTIMOS. " (27.857,27 €).

## **DURACION DE LAS OBRAS.**

Se estima un tiempo de duración de estas obras de DOS meses.

## **MEMORIA CONSTRUCTIVA.**

Se trata de una obra de acondicionamiento y en algún caso sustitución de los juegos infantiles existentes en los mencionados parques, ya que no cumplen con la vigente normativa en esta materia, por otros nuevos que si cumplirían con el mencionado Decreto 306/1997, sobre Normas de Seguridad en los parques infantiles.

Se instalarán los siguientes juegos :

- 1.- Estructura mod. Barco.
- 2.- Balancín.
- 3.- Muelle modelo ballena
- 4.- Tobogán.
- 5.- Pórtico de columpio, con dos asientos planos.
- 6.- Columpio 1 plaza para bebe.
- 7.- Valla de madera.
- 8.- Baldosas de seguridad.

Estos juegos se encuentran homologados y de cada uno de ellos, se adjunta información gráfica, en la que se incluyen fotografías y planos de detalle, con indicación de edades de uso y referencias de los correspondientes certificados.

También se adjunta plano de situación y emplazamiento de los dos parques infantiles objeto de este expediente .

Cambados a 11 de marzo de 2013  
El Técnico Municipal.

Fdo. D. Pelayo Eyo Valladares.





## 2. PLANOS Y FOTOGRAFÍAS.

<b>PROMOTOR</b>	<b>ILMO. CONCELLO DE CAMBADOS.</b>
<b>OBRA</b>	<b>EQUIPAMIENTO DE PARQUES INFANTIS NAS PARROQUIAS.</b>
<b>SITUACION</b>	<b>CASTRELO Y OUBIÑA, CAMBADOS.</b>

<b>PELAYO EYO VALLADARES</b>	<b>Arquitecto Técnico Municipal</b>
------------------------------	-------------------------------------



"Parque infantil Parroquia de Castrelo"



CONCELLO DE CAMBADOS



CONCELLO DE  
CAMBADOS

**VALLADO DE MADERA**

ALTURA (mm): 1000  
MATERIALES: MADERA TRATADA

**PAVIMENTO DE SEGURIDAD**

ESPESOR (mm): 40  
MATERIALES: BALDOSA MACHIHEMBADA  
ADHESIVO: RESINA BICOMPONENTE  
SOPORTE: HORMIGON EXISTENTE

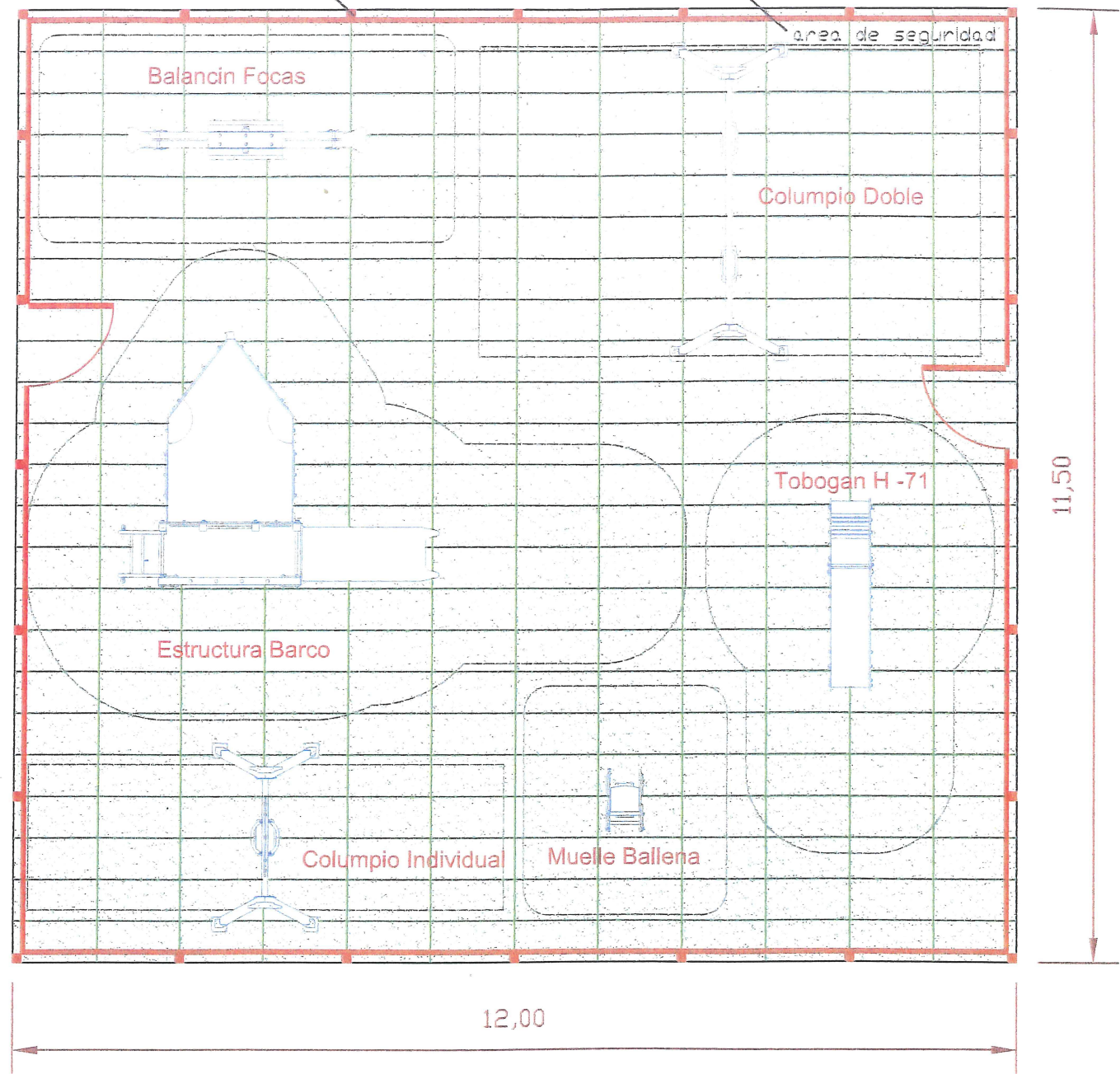

**SUPERFICIE:**

Parque Infantil.....138 M<sup>2</sup>

PROMOTOR:

**CONCELLO DE CAMBADOS**

FECHA: MARZO- 2013

TÍTULO:

AREA DE OCIO, RECREO Y DEPORTIVA  
PARROQUIA DE CASTRELO

PLANO Nº:

01

ESCALA:

1/75

PLANO:

PARQUE INFANTIL. PLANTA GENERAL

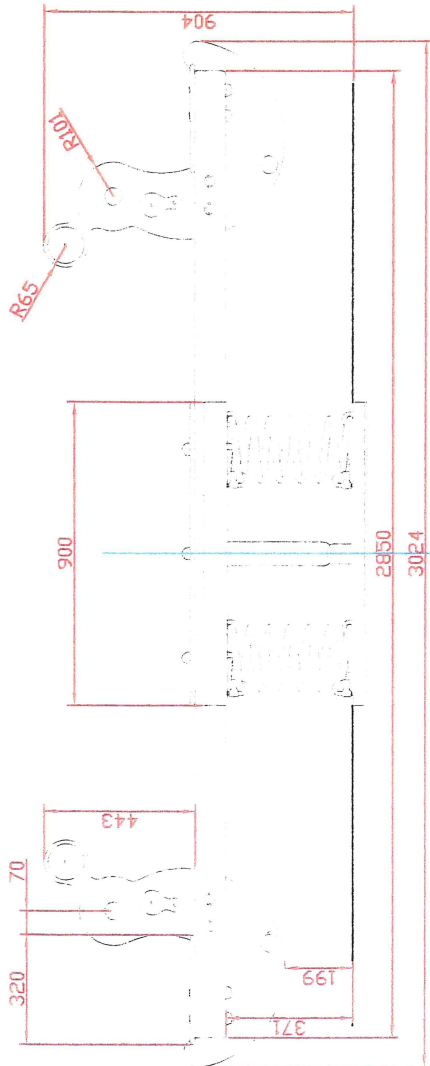

Alzado

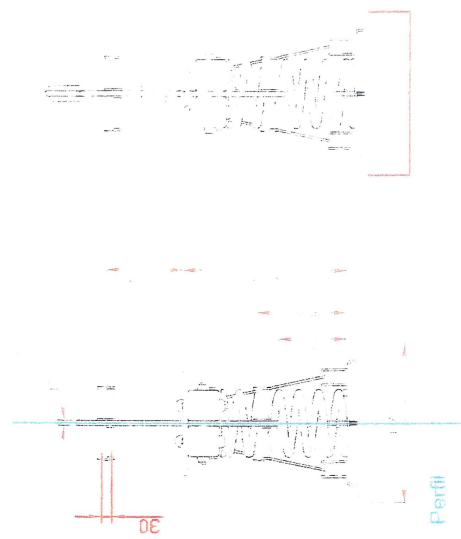

Perfil

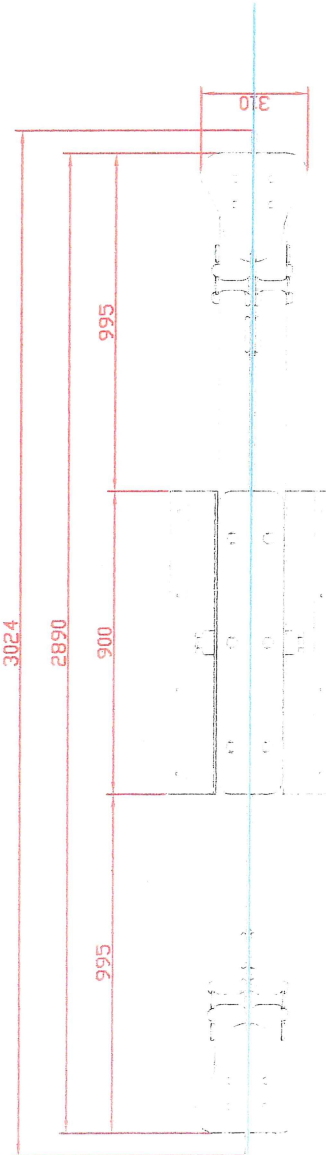

Planta

Vista perspectiva

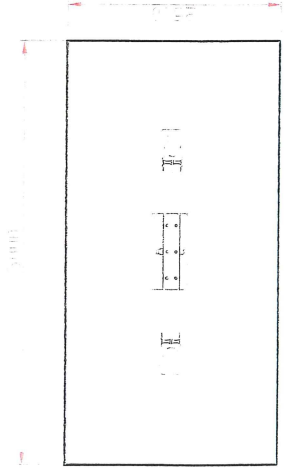
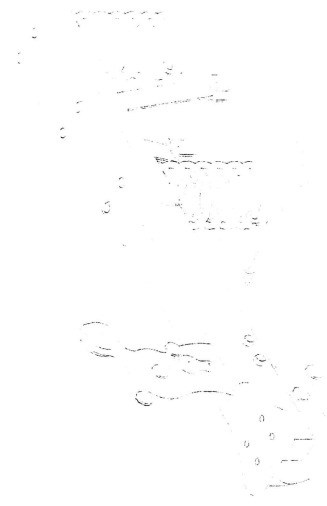

AREA DE SEGURIDAD

Superficie= 12,5 m2  
E:1/4

Ref:	Cantidad	Designación	Material	Dimensiones
Dibujado	Manuel López	PLANO 1.1 VISTAS GENERALES	Código:	
Revisado				
Aprobado				
Descripción:		BALANCIN DOBLE "FOCAS"	Escala:	Peso:
			Fecha:	13-03-12



DETALLE DE CIMENTACIÓN

pernos de anclaje

loseta de caucho ó pavimento continuo

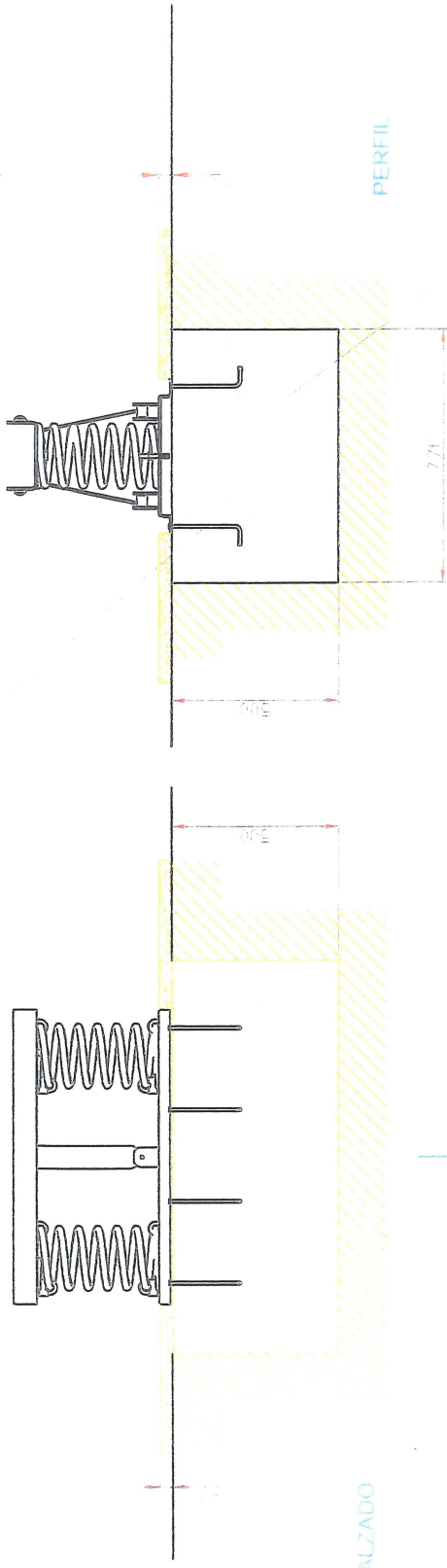

cubo de hormigón

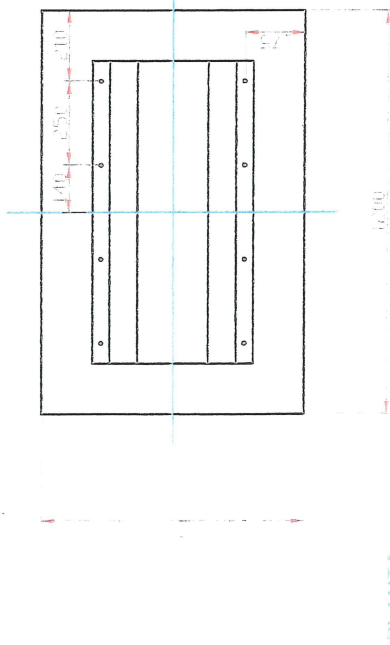

PLANTA

AREA DE SEGURIDAD

Superficie: 12,5 m<sup>2</sup>  
E:1/4

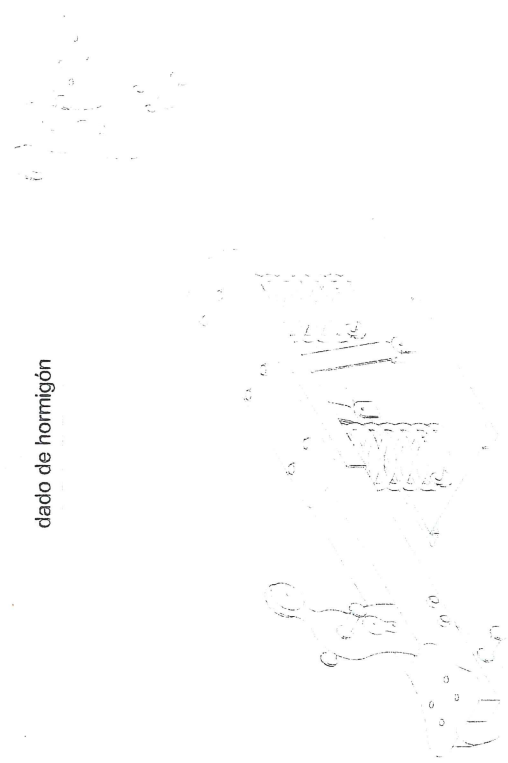
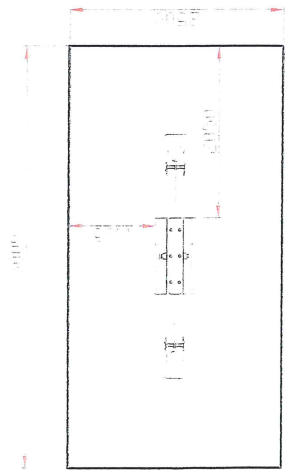

Ref:	Cantidad	Designación	Material	Dimensiones
Dibujado	Manuel López	PLANO 1.1 CIMENTACIÓN	Código:	
Revisado				
Aprobado				
Descripción: BALANCIN DOBLE "FOCAS"		Escalor:	Peso:	
		Fecha:	13-03-12	

FICHA TÉCNICA: "El barco"



230 10 220 284 9

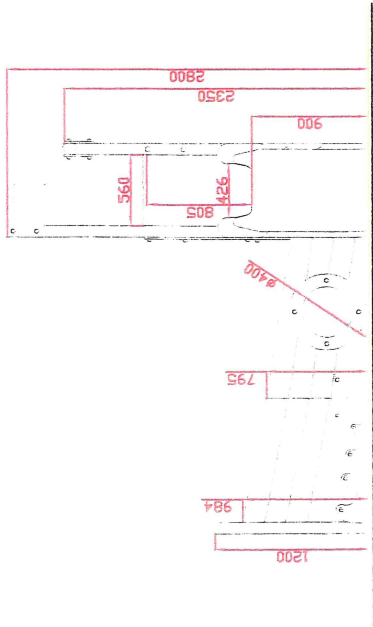
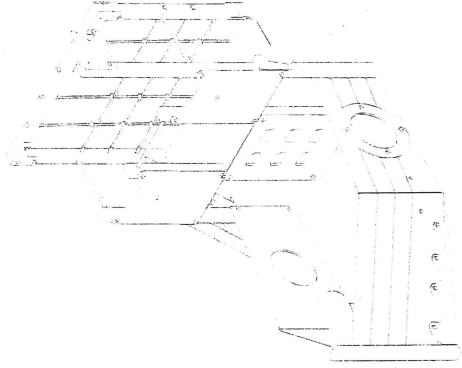

PERFIL IZQUIERDO

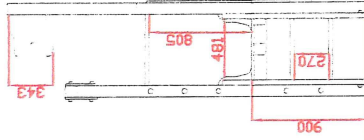
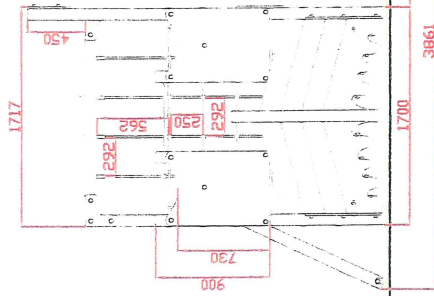

ALZADO

PERFIL DERECHO

AREA DE SEGURIDAD= 29.5 M<sup>2</sup>  
E: 1/2

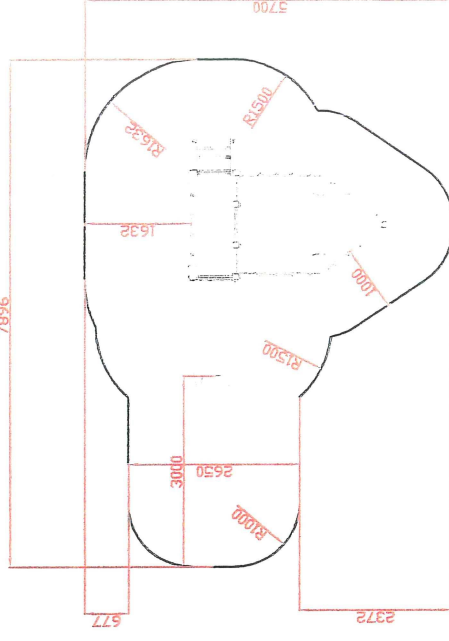

PLANTA

Ref:	Cantidad	Designación	Material	Dimensiones
Dibujado	Manuel Lopez	PLANO 1.1 VISTAS GENERALES		Código:
Revisado				
Aprobado				
Descripción: Barco "CAIQUE"		Escalor:	Peso:	
			Fecha:	27-09-11

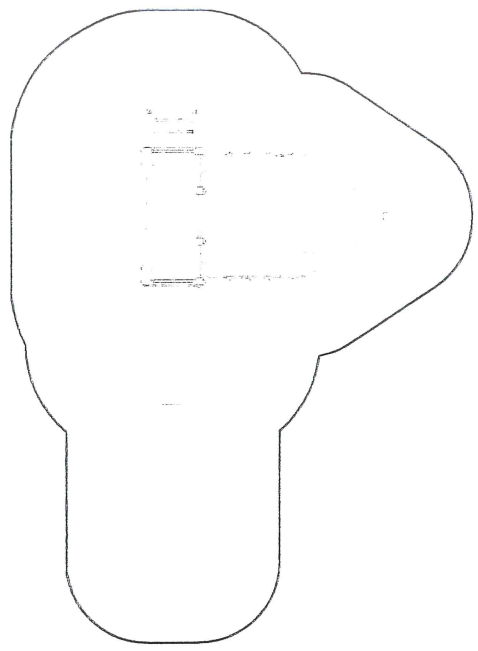
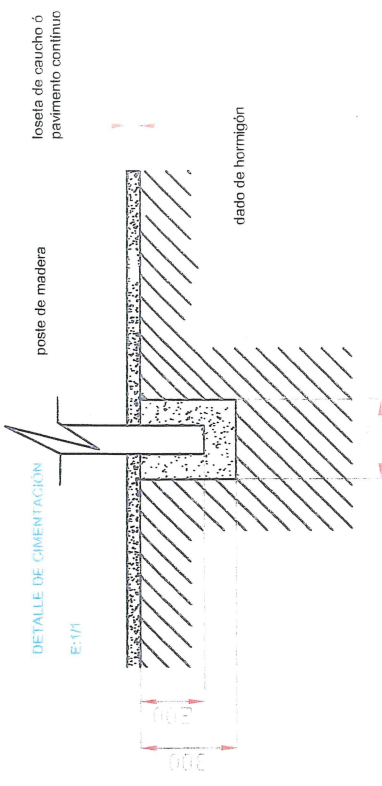
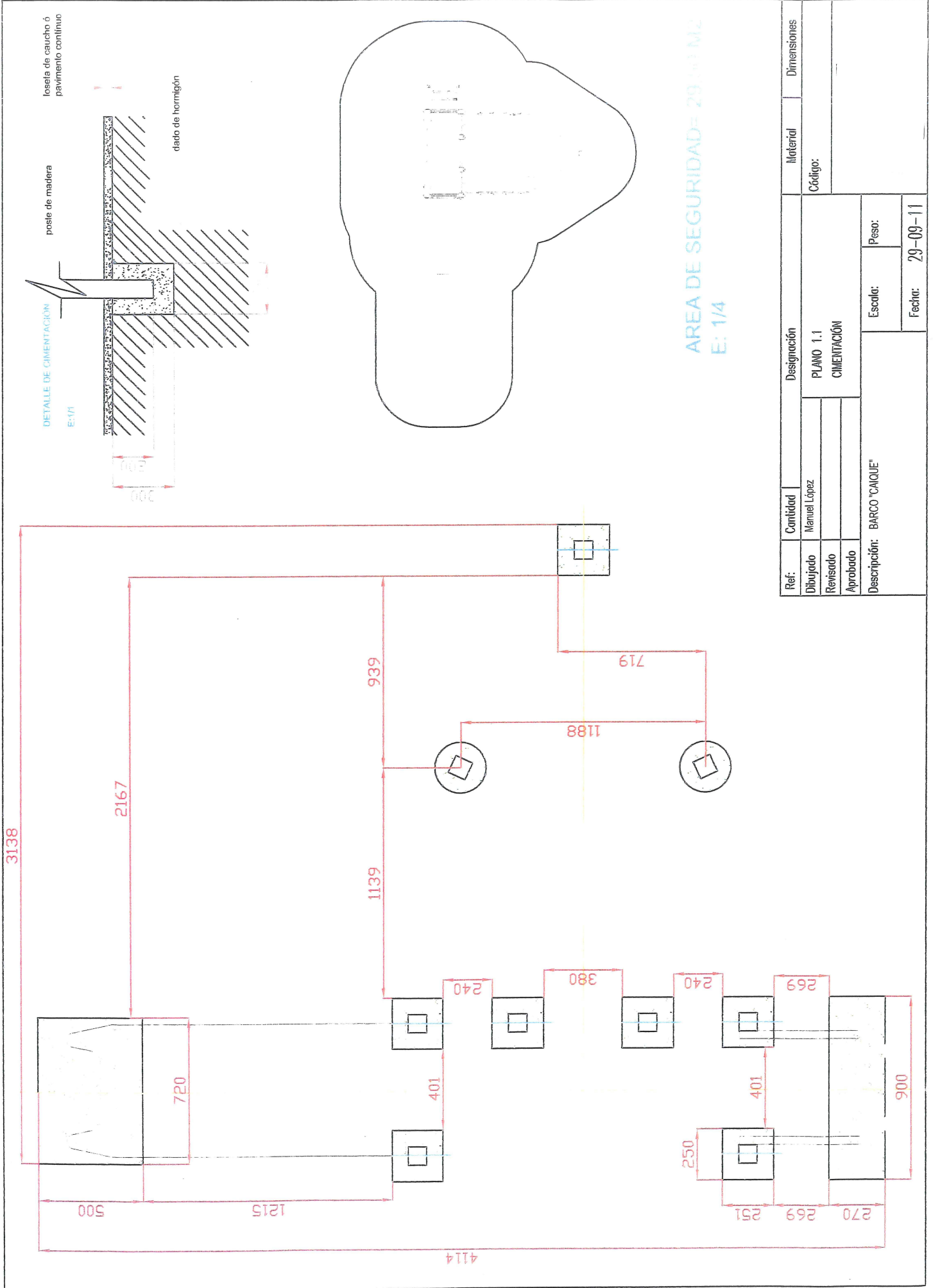

Ref.	Cantidad	Designación	Material	Dimensiones
Dibujado	Manuel López	PLANO 1.1 CIMENTACION		Código:
Revisado				
Aprobado				
Descripción: BARCO "CAIQUE"		Escalor:	Peso:	
				Fecha: 29-09-11

FICHA TÉCNICA: "Columpio dos plazas"



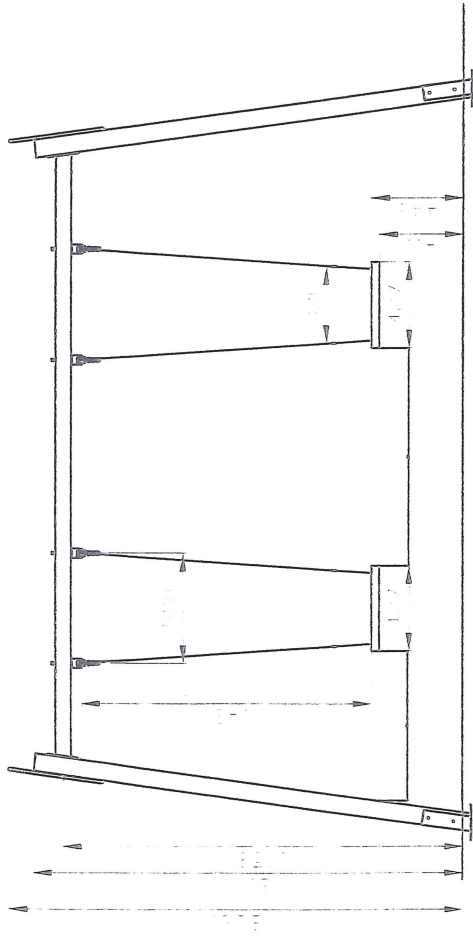

ALZADO

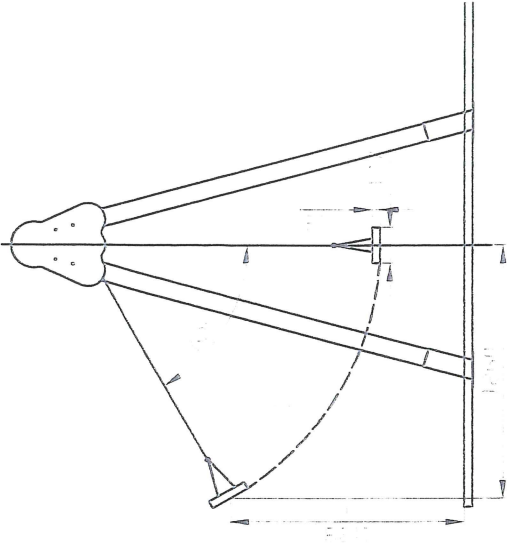

PERFIL LATERAL IZQUIERDO

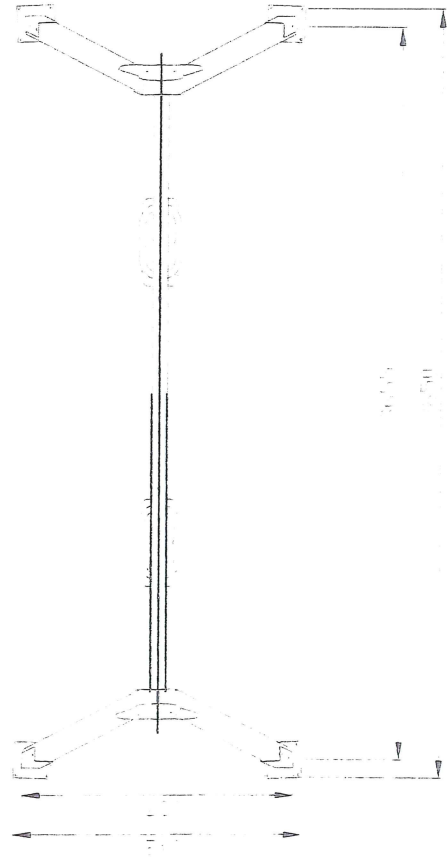

PLANTA

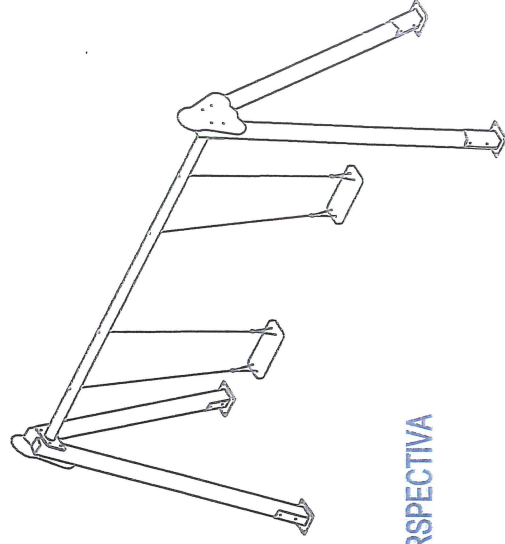

VISTA EN PERSPECTIVA

Descripción:  
Vistas generales

Escrito: Cotas en mm.

Fecha: 23-11-2012

# DETALLE DE CIMENTACIÓN

# PLANTA CIMENTACIÓN

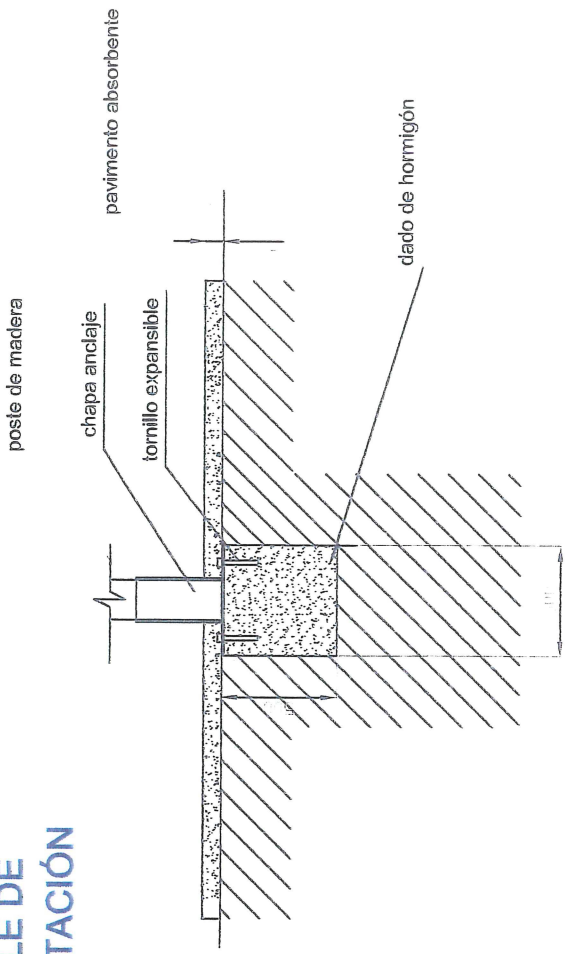
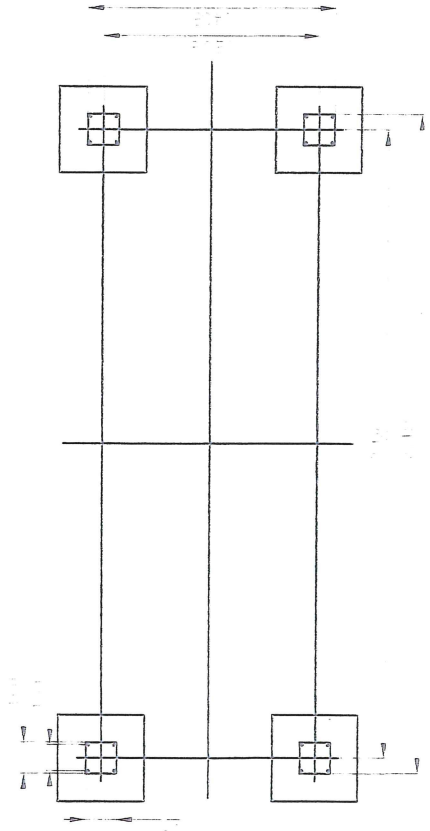

AREA DE SEGURIDAD  
SUPERFICIE= 47'38 m2

# VISTA EN PERSPECTIVA

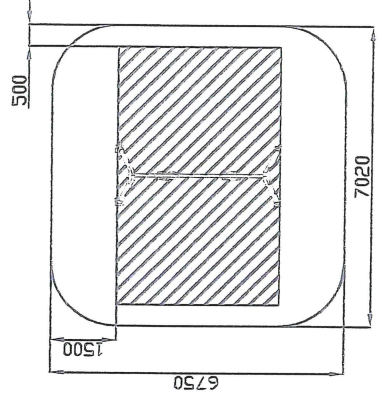
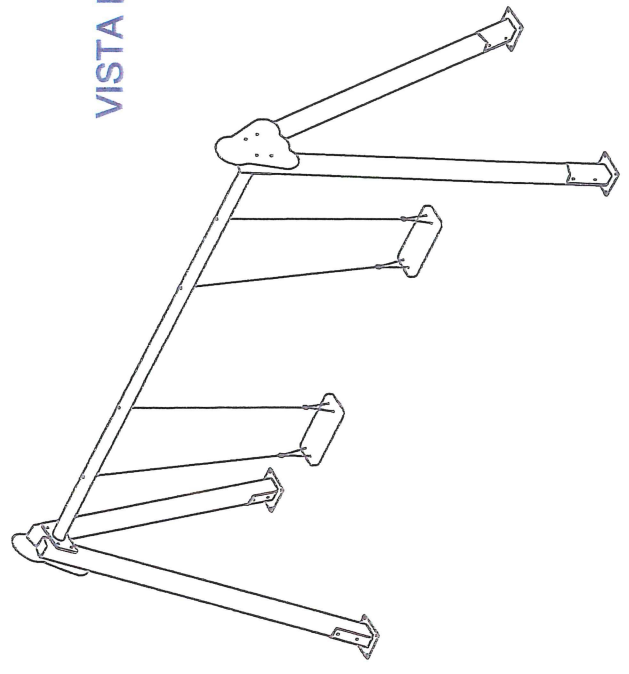

Descripción:  
Cimentación

Escaldr: Cotús en mm.

Fecha: 23-11-2012

FICHA TECNICA: "Columpio 1 plaza bebé"





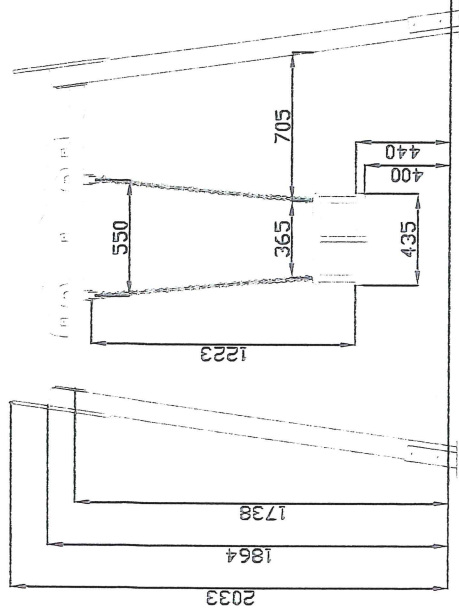

ALZADO

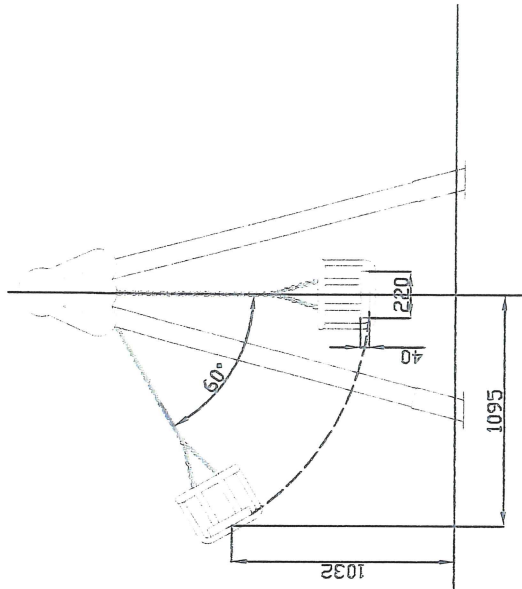

PERFIL LATERAL IZQUIERDO

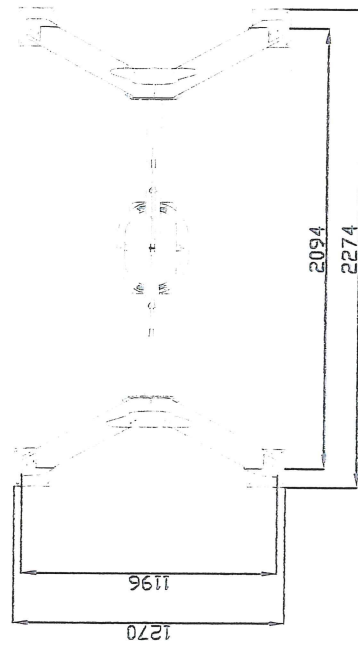

PLANTA

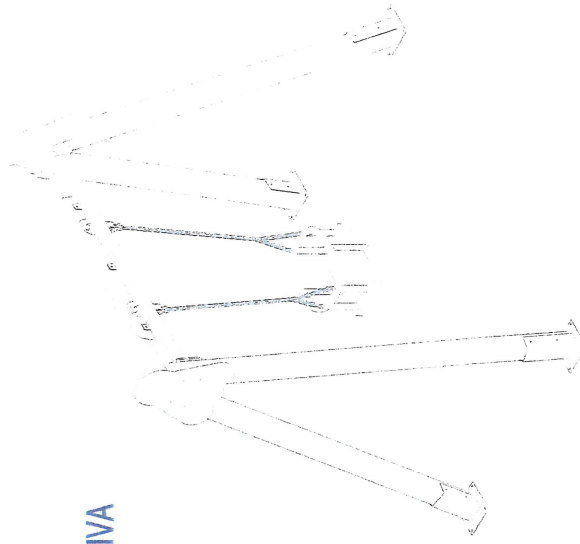

VISTA EN PERSPECTIVA

Descripción:  
Vistos generales COLUMPIO "Asiento cuna"

Escaldr: Cotas en mm.

Fecha: 23-11-2012

**PLANTA  
CIMENTACIÓN**

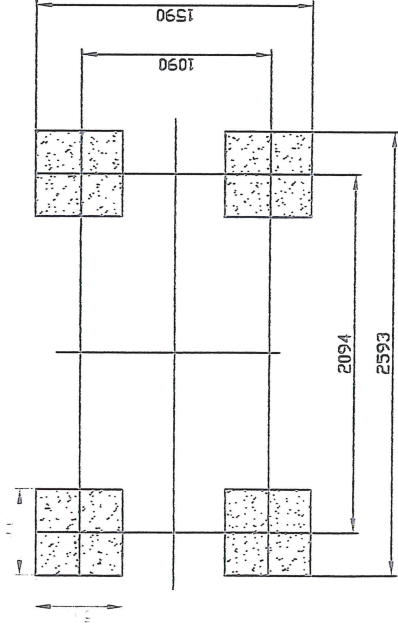

**DETALLE DE  
CIMENTACIÓN**

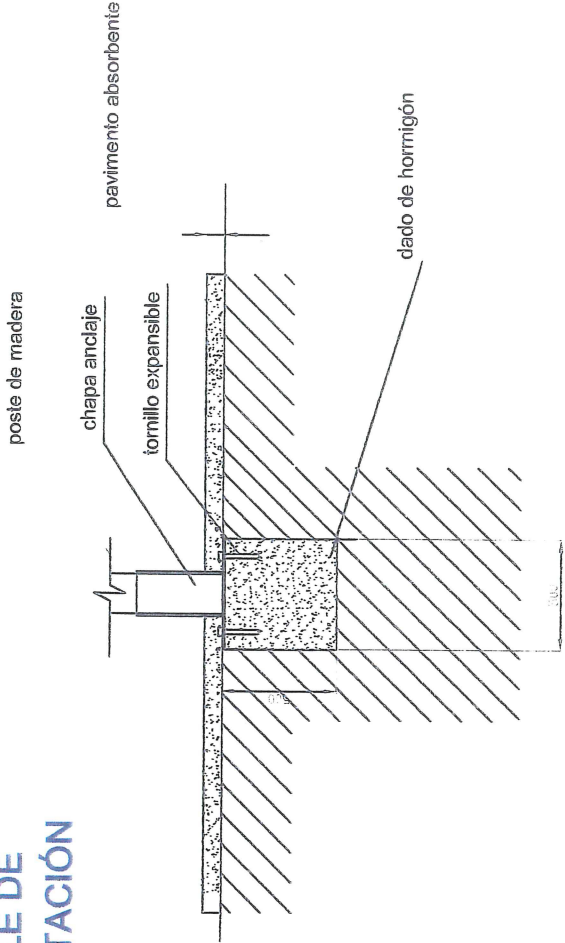

**AREA DE SEGURIDAD  
SUPERFICIE= 29'84 m2**

**VISTA EN PERSPECTIVA**

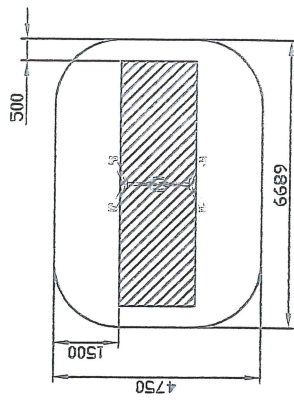
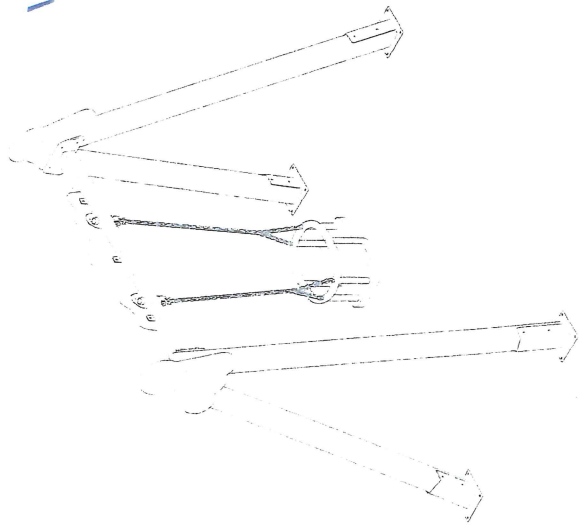

Descripción: Cimentación COLUMPIO "Asiento curvo"	Escaldr: Cokas en mm.
	Fecha: 23-11-2012

## FICHA TÉCNICA: "Muelle ballena"

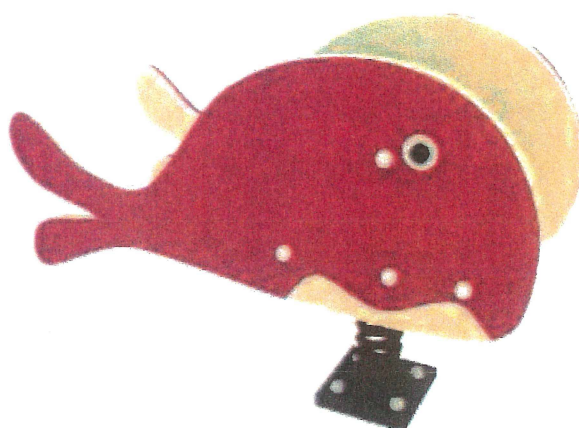

Figuras de polietileno de alta densidad.

Pintura de poliuretano.

Muelle anti-pinzamiento de acero DIN 17221.

Área de seguridad: 2900x2300 mm

Edad de uso: de 1 a 12 años

FICHA TÉCNICA: "Tobogán H-71"



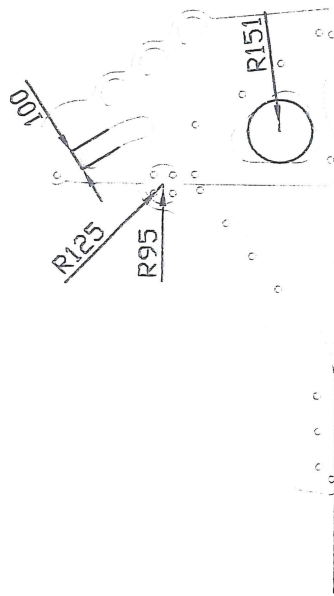

PERFIL LATERAL DERECHO

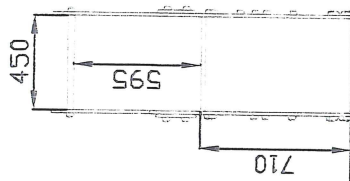

ALZADO

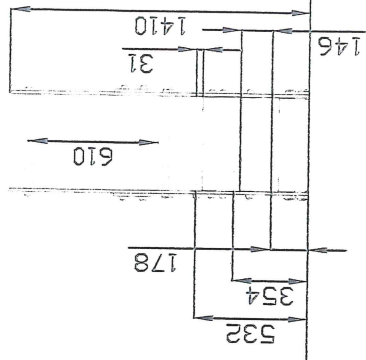

ALZADO POSTERIOR

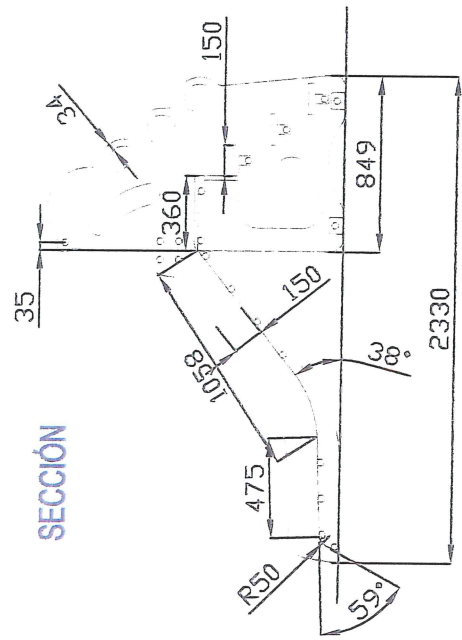

SECCIÓN



VISTA EN PERSPECTIVA

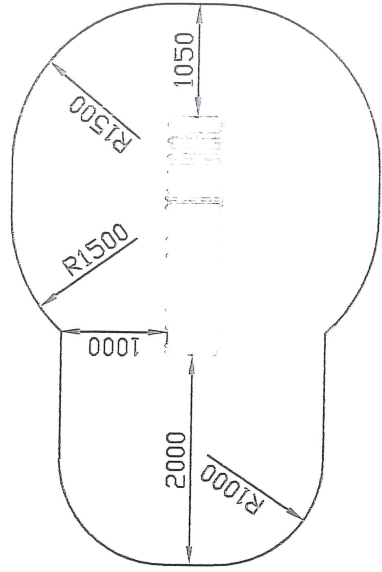

AREA DE SEGURIDAD  
SUPERFICIE = 14'39 m2

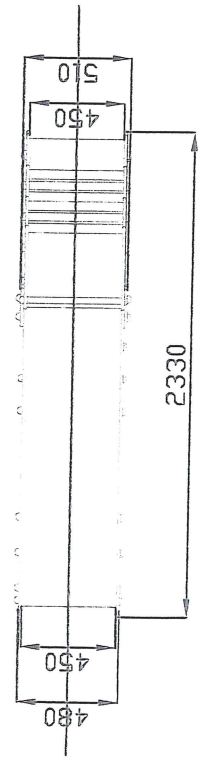

PLANTA

Descripción:

Vistas generales TOBOCÁN

Escala: Cotas en mm.

Fecha: 23-11-2012

# PLANTA CIMENTACIÓN

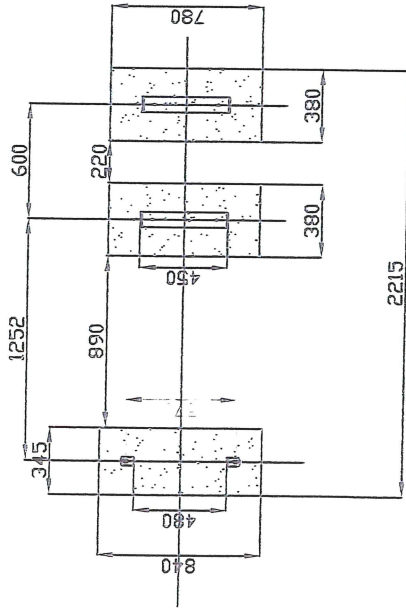
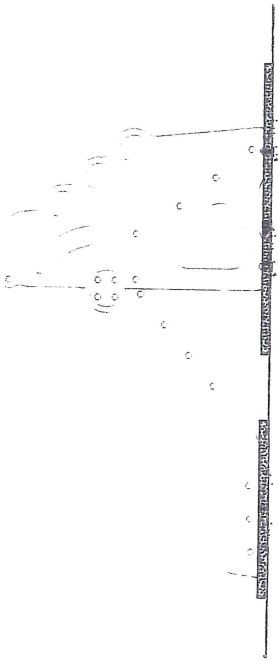

# DETALLE DE CIMENTACIÓN

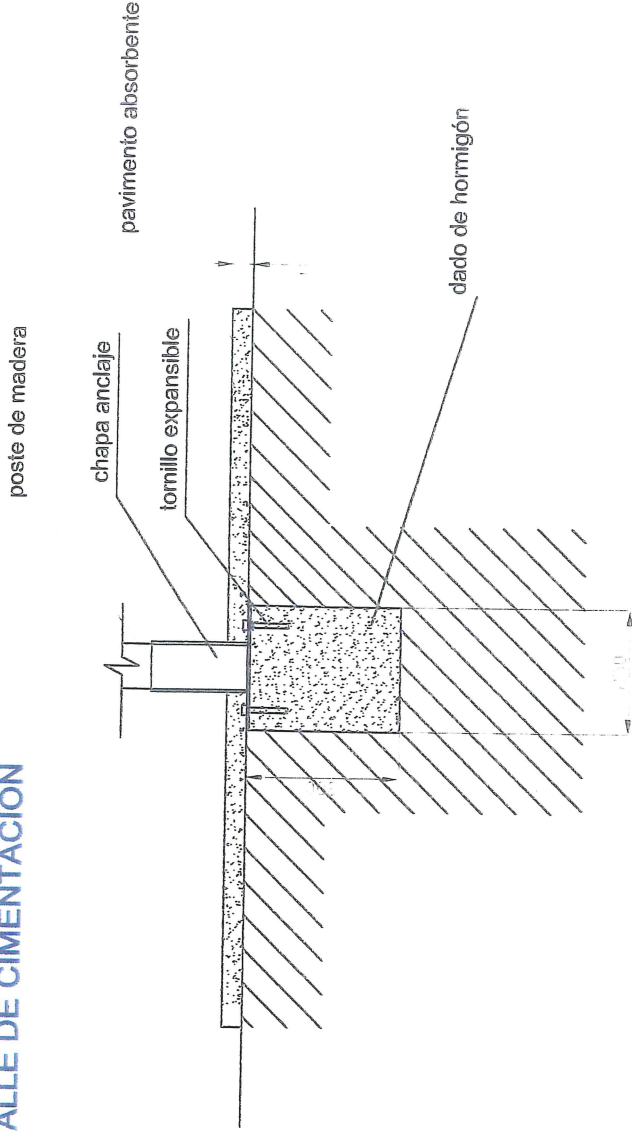

AREA DE SEGURIDAD  
SUPERFICIE= 14'39 m<sup>2</sup>



VISTA EN PERSPECTIVA

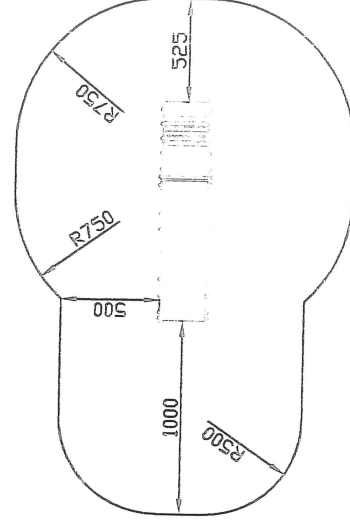

Descripción:

Cimentación TOBOGAN

Escala: Cotas en mm.

Fecha: 23-11-2012

PELAYO EYO VALLADARES		Arquitecto Técnico Municipal
PROMOTOR	ILMO. CONCELO DE CAMBADOS.	
OBRA	EQUIPAMIENTO DE PARQUES INFANTIS NAS PARROQUIAS.	
SITUACION	CASTRELO Y OUBINA, CAMBADOS.	

# 3. PRESUPUESTO.

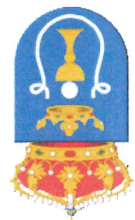

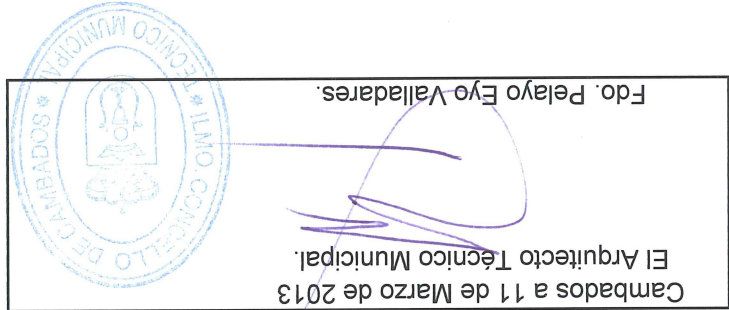
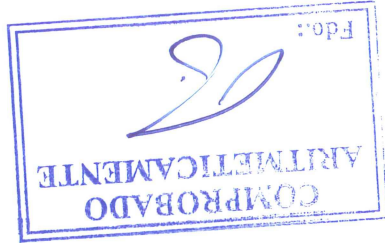

Nº	DESIGNACION	Nº	MED. P.	MED. T.	P.UNIT.	TOTAL.
1	Ud. Suministro balancín, mod. Focas	1,00	1,00	1,00	915,85	915,85
2	Ud. Suministro columpio 2 plazas	1,00	1,00	1,00	916,25	916,25
3	Ud. Suministro columpio 1 plaza bebe	1,00	1,00	1,00	798,25	798,25
4	Ud. Suministro muelle mod. Ballena	1,00	1,00	1,00	761,50	761,50
5	Ud. Suministro tobogán	1,00	1,00	1,00	1.129,00	1.129,00
6	Ud. de instalación juegos infantiles	1,00	1,00	1,00	1.232,00	1.232,00
7	Mil. suministro valla de madera, con puerta	1,00	47,00	47,00	47,60	2.237,20
8	Mil. de instalación de vallado de madera	1,00	47,00	47,00	16,80	789,60
9	M2. de suministro de baldosas de seguridad	1,00	140,00	140,00	35,00	4.900,00
10	M2. de instalación de baldosas de seguridad	1,00	140,00	140,00	5,60	784,00
<b>EJECUCION MATERIAL</b>						<b>14.463,65</b>
<b>21 % I. V. A.</b>						<b>3.037,37</b>
<b>TOTAL CONTRATA.</b>						<b>17.501,02</b>

OBRA: PARQUE INFANTIL EN CASTRELO  
 PROMOTOR : ILMO. CONCELLO DE CAMBADOS.  
 SITUACION : ADRO, CASTRELO, CAMBADOS.



OBRA: PARQUE INFANTIL EN OUBINA  
 PROMOTOR : ILMO. CONCELO DE CAMBADOS.  
 SITUACION : BALSINA, OUBINA, CAMBADOS.

Nº	DESIGNACION	Nº	MED. P.	MED. T.	P.UNIT.	TOTAL.
1	Ud. Suministro balancín, mod. Focas	1,00	1,00	1,00	915,85	915,85
2	Ud. Suministro columpio 2 plazas	1,00	1,00	1,00	916,25	916,25
3	Ud. Suministro columpio 1 plaza bebe	1,00	1,00	1,00	798,25	798,25
4	Ud. Suministro muelle mod. Ballena	1,00	1,00	1,00	761,50	761,50
5	Ud. Suministro tobogán	1,00	1,00	1,00	1.129,00	1.129,00
6	Ud. de instalación juegos infantiles	1,00	1,00	1,00	1.232,00	1.232,00
7	Ml. suministro valla de madera, con puerta	1,00	18,00	18,00	47,60	856,80
8	Ml. de instalación de vallado de madera	1,00	18,00	18,00	16,80	302,40
9	M2. de suministro de baldosas de seguridad	1,00	40,00	40,00	35,00	1.400,00
10	M2. de instalación de baldosas de seguridad	1,00	40,00	40,00	5,60	224,00
11	Ud. de varios	1,00	1,00	1,00	22,83	22,83
<b>EJECUCION MATERIAL</b>						<b>8.558,88</b>
<b>21% I. V. A.</b>						<b>1.797,37</b>
<b>TOTAL CONTRATA.</b>						<b>10.356,25</b>

Cambados a 11 de Marzo de 2013  
 El Arquitecto Técnico Municipal.  
 Fdo. Pelayo Eyo Valladares.

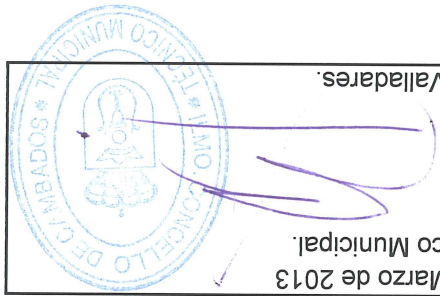

Edo.:  
 COMPROBADO  
 ARITMETICAMENTE

